



206821

Husillo y tuerca para tornillos de banco de guía cuadrada
207041/216041



DETALLES DEL PRODUCTO

- Husillo y tuerca de repuesto para tornillos de banco de banco de guía cuadrada 207041/207071 y 216.

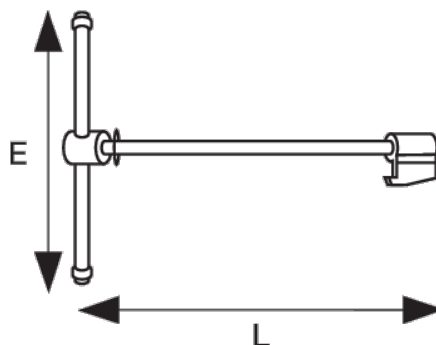

ATRIBUTOS DE PRODUCTO

Producto		E	L	
206821	100 mm	240 mm	287 mm	600 g