



202841

Ersatz-Spindel und -Mutter für Rund-Schraubstock 201261



PRODUKTDDETAILS

- Ersatz-Spindel und Bolzen für Schraubstock 201 mit rundem Schlitten

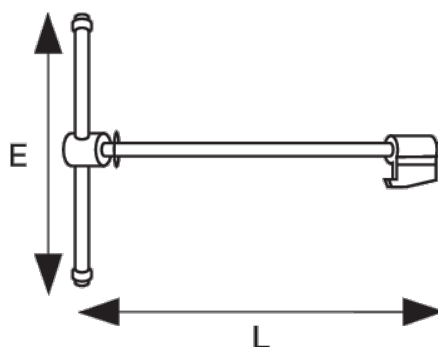

PRODUKTEIGENSCHAFTEN

Produkt		E	L	
202841	150 mm	310 mm	428 mm	3400 g