



64CA-175-1

C-förmige Gripzange, bewegliche Pads 0-32 mm



PRODUKTDDETAILS

- C-förmige Gripzange, bewegliche Pads
- Ermöglicht das Halten sperriger Werkstücke
- Mit beweglichen Druckplatten für guten Halt an unebenen oder nicht parallelen Oberflächen
- Chrom-Molybdän-Stahllegierung
- Vernickelt

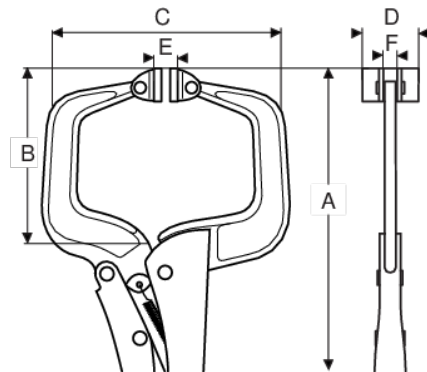

PRODUKTEIGENSCHAFTEN

Produkt	A	B	C	D	E	F	g
64CA-175-1	175 mm	61 mm	90 mm	21 mm		5 mm	276 g