



64CA-300-1

C-förmige Gripzange, bewegliche Pads 0-72 mm



PRODUKTDDETAILS

- C-förmige Gripzange, bewegliche Pads
- Ermöglicht das Halten sperriger Werkstücke
- Mit beweglichen Druckplatten für guten Halt an unebenen oder nicht parallelen Oberflächen
- Chrom-Molybdän-Stahllegierung
- Vernickelt

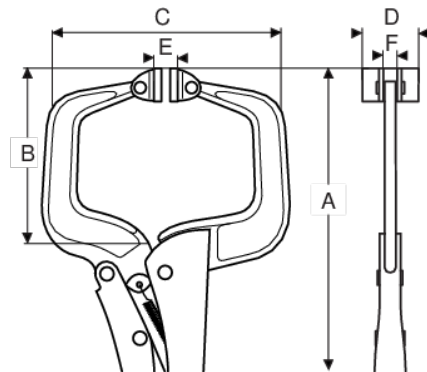

PRODUKTEIGENSCHAFTEN

Produkt	A	B	C	D	E	F	g
64CA-300-1	280 mm	95 mm	130 mm	28 mm		7 mm	835 g