



202841

Husillo y tuerca para tornillo de banco de guía redonda 201261



DETALLES DEL PRODUCTO

- Husillo y perno de repuesto para tornillo de banco de guía redonda 201.

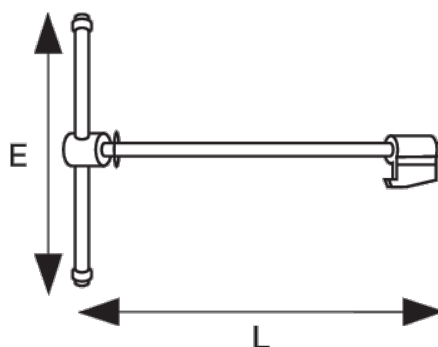

ATRIBUTOS DE PRODUCTO

Producto		E	L	
202841	150 mm	310 mm	428 mm	3400 g