



64CA-175-1

Pince à col de cygne, mors pivotants
0-32 mm



DÉTAILS SUR LE PRODUIT

- Pince à col de cygne, mors pivotants
- Mâchoires en forme de "C" col de cygne qui permet de tenir des pièces volumineuses
- Mors articulés pour tenir les pièces non parallèles et inégales

- Acier chromé molybdène
- nickelée

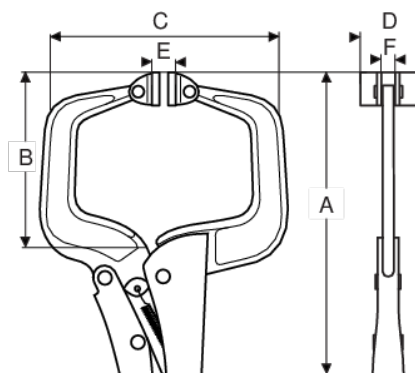

ATTRIBUTS DU PRODUIT

Produit	A	B	C	D	E	F	g
64CA-175-1	175 mm	61 mm	90 mm	21 mm		5 mm	276 g