



206821

Шпиндель и гайка для настольных тисков с прямоугольной направляющей 207041/216041



ИНФОРМАЦИЯ О ТОВАРЕ

- Запасной шпиндель и гайка для тисков с прямоугольной направляющей 207041/207071 и 216

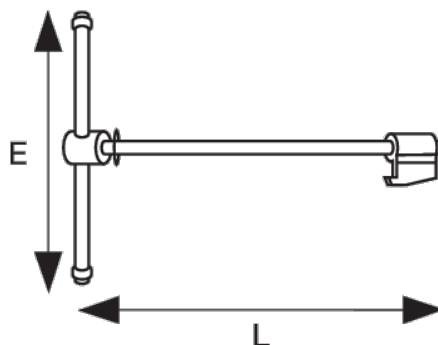

СВОЙСТВА ТОВАРА

Товар		E	L	
206821	100 mm	240 mm	287 mm	600 g