



206851

Шпиндель и гайка для настольных тисков с прямоугольной направляющей 207071/216071



ИНФОРМАЦИЯ О ТОВАРЕ

- Запасной шпиндель и гайка для тисков с прямоугольной направляющей 207041/207071 и 216

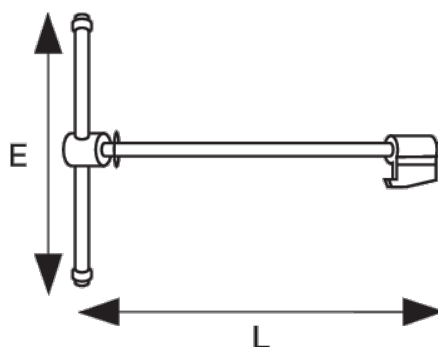

СВОЙСТВА ТОВАРА

Товар		E	L	
206851	175 mm	340 mm	471 mm	3200 g