



206841

Spindel och mutter till skruvstycke med fyrkantig guide 207061, 216061

PRODUKTINFORMATION

- Reservspindel och bult för skruvstycke med fyrkantig guide 207041/207071 och 216

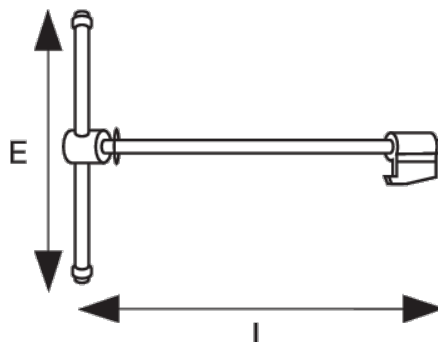

PRODUKTATTRIBUT

Produkt		E	L	
206841	150 mm	310 mm	432 mm	2200 g